

# Guida dell'utente

Dell S2317HJ

Numero modello: S2317HJ

Modello normativo: S2317HJb



# Note, richiami all'Attenzione e Avvisi

 **NOTA:** Una NOTA segnala informazioni importanti che aiutano a fare un migliore utilizzo del proprio computer.

 **ATTENZIONE:** Un richiamo all'ATTENZIONE indica potenziali danni all'hardware o la perdita dei dati se non sono seguite le istruzioni.

 **AVVISO:** Un AVVISO segnala il potenziale di danni alle proprietà, di lesioni personali o di morte.

---

**Le informazioni di questo documento sono soggette a cambiamenti senza preavviso.  
© 2016 Dell Inc. Tutti i diritti riservati.**

È severamente vietata la riproduzione di questi contenuti, con qualsiasi strumento, senza l'autorizzazione scritta di Dell Inc.

Marchi usati in questo documento: *Dell* ed il logo *DELL* sono marchi di Dell Inc.; *Microsoft* e *Windows* sono marchi o marchi registrati di Microsoft Corporation negli Stati Uniti e/o in altri paesi; *Intel* Intel è un marchio registrato di Intel Corporation negli Stati Uniti e/o in altri paesi; ATI è un marchio di Advanced Micro Devices, Inc.

Altri marchi di fabbrica e nomi commerciali possono essere utilizzati in questo documento in riferimento alle aziende che rivendicano il marchio e alle denominazioni commerciali o in riferimento ai prodotti stessi. Dell Inc. nega ogni interesse di proprietà in marchi e nomi diversi dal proprio.

# Indice

---

|  |           |
|--|-----------|
| <b>Informazioni sul Monitor .....</b>            | <b>5</b>  |
| Contenuti della confezione .....                 | 5         |
| Caratteristiche del prodotto .....               | 6         |
| Identificazione delle parti e dei controlli..... | 7         |
| Capacità Plug and Play.....                      | 10        |
| Qualità del monitor LCD e criteri sui pixel..... | 10        |
| Linee guida per la manutenzione .....            | 10        |
| <b>Installazione del monitor .....</b>           | <b>12</b> |
| Collegamento del supporto.....                   | 12        |
| Collegamento del monitor.....                    | 13        |
| Organizzazione dei cavi.....                     | 14        |
| Rimozione del supporto del monitor.....          | 15        |
| <b>Funzionamento del monitor .....</b>           | <b>16</b> |
| Accensione del monitor.....                      | 16        |
| Uso dei controlli del pannello frontale .....    | 16        |
| Uso del menu OSD (On-Screen Display) .....       | 19        |

|   |           |
|---|-----------|
| Impostazione della risoluzione massima .....                                    | 33        |
| Uso della funzione di inclinazione.....   | 34        |
| Uso della base di carica wireless.....  | 34        |
| <b>Risoluzione dei problemi .....</b>   | <b>38</b> |
| Diagnostica.....  | 38        |
| Diagnostica integrata.....  | 39        |
| Problemi comuni.....  | 40        |
| Problemi specifici del prodotto.....  | 43        |
| Problemi specifici della carica wireless .....                                  | 43        |
| Appendice.....  | 44        |
| Dichiarazione FCC (solo Stati Uniti) ed altre informazioni sulle normative..... | 44        |
| Contattare Dell.....  | 44        |
| Installazione del monitor.....  | 45        |
| <b>Specifiche del monitor .....</b>   | <b>47</b> |

# Informazioni sul Monitor

## Contenuti della confezione

Il monitor è inviato con gli elementi mostrati di seguito. Assicurarsi di avere ricevuto tutti i componenti e [Contattare Dell](#) se manca qualcosa.

 **NOTA:** Alcuni elementi potrebbero essere accessori optional e potrebbero non essere inviati insieme al monitor. Alcune funzioni o supporti potrebbero non essere disponibili in alcuni paesi.

|   |  |
|---|--|
|    | <ul style="list-style-type: none"><li>• Monitor</li></ul>  |
|    | <ul style="list-style-type: none"><li>• Supporto</li></ul>                                       |
|   | <ul style="list-style-type: none"><li>• Base di carica wireless</li></ul>                        |
|  | <ul style="list-style-type: none"><li>• Adattatore di corrente</li></ul>                         |
|  | <ul style="list-style-type: none"><li>• Cavo di alimentazione (varia in base al Paese)</li></ul> |

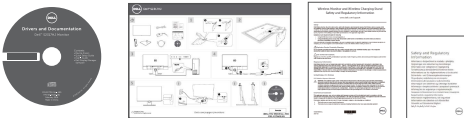
|   |  |
|---|--|
|  | <ul style="list-style-type: none"> <li>● Cavo HDMI</li> </ul>  |
|  | <ul style="list-style-type: none"> <li>● Supporto elettronico Driver e Documentazione</li> <li>● Guida introduttiva</li> <li>● Informazioni e normative sulla sicurezza</li> <li>● Informativa sulla sicurezza e sulla normativa wireless</li> </ul> |

## Caratteristiche del prodotto

Il monitor a schermo piatto **Dell S2317HJ** dispone di LCD (display a cristalli liquidi) a matrice attiva TFT (Thin-Film Transistor) con retroilluminazione LED. Le caratteristiche elettriche del monitor includono:

- Area di visualizzazione del display 58.42 cm (23 pollici) (misurati diagonalmente). Risoluzione 1920 x 1080, più supporto schermo intero per risoluzioni più basse.
- Ampio angolo di visione che consente di vedere stando seduti, in piedi o spostandosi da lato a lato.
- Base supporto di carica wireless studiato per la conformità Qi/PMA\* che rende possibile la carica per smartphone o dispositivi mobile.
- Capacità Plug and Play, se supportata dal sistema.
- La connettività VGA e HDMI semplifica il collegamento con sistemi legacy e nuovi.
- Altoparlante integrato (3 W) x 2.
- Menu di regolazione OSD per una facile impostazione ed ottimizzazione dello schermo.
- Supporto software e documentazione che include un file informativo (INF), il file ICM (Image Color Matching) e la documentazione del prodotto.
- Software Dell Display Manager incluso (nel CD fornito in dotazione al monitor).
- Alloggio antifurto.
- Capacità di passare da porzioni wide a standard mantenendo la qualità dell'immagine.
- Display certificati TCO.
- Riduzione di BFR/PVC.
- Elevato rapporto di contrasto dinamico (8.000.000:1).
- 0,3 W di potenza di standby quando è in modalità di sospensione.

- Energy Gauge (Misuratore di energia) mostra in tempo reale il livello di energia consumata dal monitor (il consumo dalla base per la carica wireless non è compreso).



\* Il simbolo "Qi" è un marchio di Wireless Power Consortium; il logo PMA è proprietà di Power Matters Alliance, Inc.

## Identificazione delle parti e dei controlli

### Veduta frontale

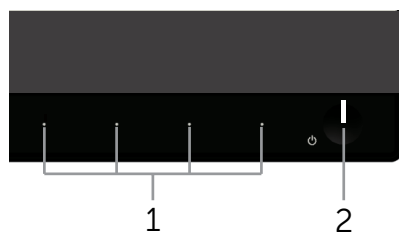

Controlli del pannello frontale

| Etichetta | Descrizione   |
|-----------|---|
| 1         | Tasti di funzione (per altre informazioni, consultare <a href="#">Funzionamento del monitor</a> ) |
| 2         | Tasto accensione/spegnimento (con indicatore LED)   |

**NOTA:** Per i display con cornici lucide, l'utente deve prendere in considerazione la posizione del display in quanto la cornice potrebbe causare fastidiosi riflessi dalle superfici circostanti chiare e luminose.

# Veduta posteriore

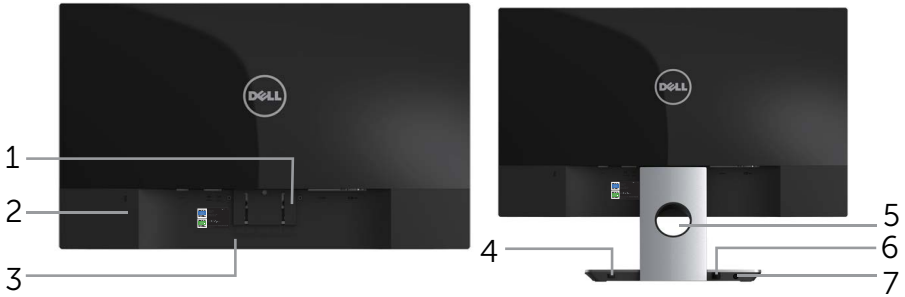

Vista posteriore senza supporto del monitor    Vista posteriore con supporto del monitor

| Etichetta | Descrizione                                      | Uso  |
|-----------|--|--|
| 1         | Tasto di sblocco del supporto                    | Libera il supporto dal monitor.  |
| 2         | Alloggio antifurto                               | Fissa il monitor con il sistema di sicurezza (sistema di sicurezza non incluso).                 |
| 3         | Etichetta con codice a barre del numero di serie | Fare riferimento a questa etichetta quando ci si mette in contatto con il Supporto tecnico Dell. |
| 4         | Interruttore carica wireless                     | Per attivare l'interruttore e rendere disponibile la carica wireless.                            |
| 5         | Alloggio per la gestione dei cavi                | Permette di organizzare i cavi facendoli passare attraverso il foro.                             |
| 6         | Cavo uscita CC                                   | Per collegare la porta adattatore di alimentazione sul monitor con un'alimentazione 12 V CC.     |
| 7         | Porta adattatore di alimentazione                | Per collegare il cavo di alimentazione utilizzando un adattatore 19 V CC per la transizione.     |



## Veduta laterale



| Etichetta | Descrizione               | Uso   |
|-----------|---------------------------|---|
| <b>1</b>  | LED carica wireless       | Indica lo stato della carica wireless.  |
| <b>2</b>  | Piano per carica wireless | <ul style="list-style-type: none"> <li>Per caricare i dispositivi conformi Qi (WPC) o PMA.</li> <li>Allineare il dispositivo al piano per la carica massima.</li> </ul> |

## Veduta inferiore



**Veduta inferiore senza base del monitor**

| Etichetta | Descrizione                       | Uso   |
|-----------|-----------------------------------|---|
| <b>1</b>  | Porta adattatore di alimentazione | Per collegare il cavo uscita audio CC della base di carica wireless.    |
| <b>2</b>  | Porta uscita linea audio          | Collegare ad altoparlanti esterni (optional) *                          |
| <b>3</b>  | Porta ingresso a linea audio      | Collegare il cavo audio (optional) dal dispositivo sorgente al monitor. |
| <b>4</b>  | Etichetta di conformità           | Elenca le approvazioni delle autorità di regolamentazione.              |

|          |            |   |
|----------|------------|---|
| <b>5</b> | Porta HDMI | Per collegare il computer al monitor usando il cavo HDMI. |
| <b>6</b> | Porta VGA  | Per collegare il computer al monitor usando il cavo VGA.  |

\* L'uso delle cuffie non è supportato per la porta di uscita della linea audio.

## Capacità Plug and Play

Il monitor può essere installato su qualsiasi sistema compatibile Plug and Play. Il monitor fornisce automaticamente al computer il proprio EDID (Extended Display Identification Data) utilizzando i protocolli DDC (Display Data Channel) in modo che il sistema possa configurare e ottimizzare i parametri del monitor. La maggior parte delle installazioni del monitor sono automatiche; se voluto si possono selezionare altre impostazioni. Per altre informazioni su come cambiare le impostazioni del monitor, fare riferimento a [Funzionamento del monitor](#).

## Qualità del monitor LCD e criteri sui pixel

Durante la procedura di produzione dei monitor LCD, non è inconsueto che uno o più pixel si blocchino in uno stato immutabile che sono difficili da vedere e non influenzano la qualità di visualizzazione o di usabilità. Per altre informazioni sulla qualità del monitor e sulla Pixel Policy Dell, consultare il sito Dell Support all'indirizzo: [www.dell.com/support/monitors](http://www.dell.com/support/monitors).

## Linee guida per la manutenzione

### Pulizia del monitor

 **AVVISO:** Prima di pulire monitor, scollegare il cavo di alimentazione del monitor dalla presa elettrica.

 **ATTENZIONE:** Leggere ed attenersi alle [Istruzioni per la sicurezza](#) prima di pulire il monitor.

Per una corretta messa in opera, attenersi alle istruzioni del seguente elenco quando si disimballa, pulisce o si maneggia il monitor:



- Per pulire lo schermo antistatico, utilizzare un panno morbido e pulito leggermente inumidito con dell'acqua. Se possibile, utilizzare panni appositi o soluzioni adatte per la pulizia degli schermi con rivestimento antistatico. Non utilizzare benzene, solventi, ammoniaca, detergenti abrasivi o aria compressa.
- Utilizzare un panno leggermente inumidito con acqua calda per pulire il monitor. Evitare di utilizzare detergenti di qualsiasi tipo, perché alcuni lasciano una patina lattiginosa sul monitor.
- Se si nota della polvere bianca sul monitor, quando lo si disimballa, pulirla con un panno.

- Maneggiare il monitor con cura perché le plastiche di colore scuro sono più delicate di quelle di colore chiaro, e si possono graffiare mostrando segni bianchi.
- Per mantenere la migliore qualità d'immagine del monitor, utilizzare uno screensaver dinamico e spegnere il monitor quando non è in uso.

# Installazione del monitor

---

## Collegamento del supporto

-  **NOTA:** Il supporto del monitor è staccato quando il monitor è inviato dalla fabbrica.
-  **NOTA:** Le seguenti procedure sono applicabili per un monitor con supporto.

Attaccare il supporto del monitor:

1. Rimuovere coperchio e collocarci sopra il monitor.
2. Inserire completamente i blocchi della base del supporto nelle aperture del supporto.
3. Ruotare la vite in senso orario. Una volta stretta la vite, ripiegare l'impugnatura della vite nell'apertura.
4. Far collimare le due linguette sulla parte superiore del supporto alla scanalatura sul retro del monitor.
5. Premere il supporto finché scatta in posizione.

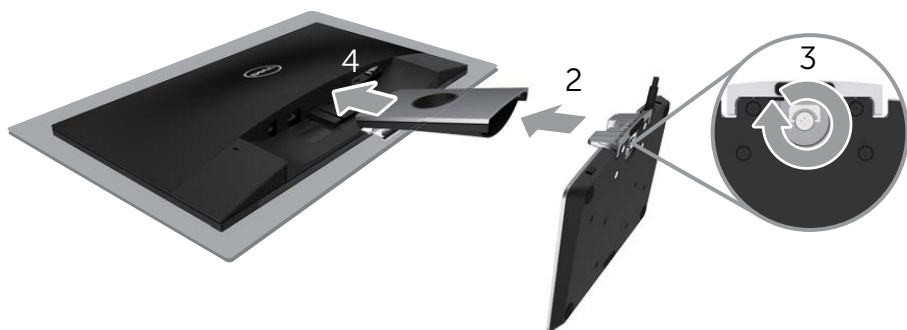

# Collegamento del monitor

**⚠ AVVISO:** Seguire le [Istruzioni per la sicurezza](#) prima di iniziare qualsiasi procedura di questa sezione.

**📝 NOTA:** Non collegare contemporaneamente tutti i cavi allo stesso computer.

Come si collega il monitor al computer:

1. Spegnerne il computer e scollegare il cavo d'alimentazione.
2. Collegare il cavo VGA/HDMI/audio dal monitor al computer.
3. Collegare il cavo uscita CC della base di carica wireless alla porta adattatore di alimentazione del monitor. Quindi collegare il cavo di alimentazione in dotazione con l'adattatore 19 V CC alla porta adattatore di alimentazione sulla base di carica wireless.



## Collegamento del cavo VGA (optional)



## Collegamento del cavo HDMI



## Collegamento del cavo audio (optional)





## Organizzazione dei cavi



Una volta collegati tutti i cavi necessari al monitor e al computer, organizzare tutti i cavi come mostrato in precedenza.

 **NOTA:** Una volta collegati i cavi, scolgarli di nuovo per farli passare attraverso il foro.

## Rimozione del supporto del monitor

-  **NOTA:** Per impedire di graffiare lo schermo LCD mentre si rimuove il supporto, assicurarsi che il monitor sia collocato su una superficie morbida e pulita.
-  **NOTA:** Le seguenti procedure sono applicabili per un monitor con supporto.

Per rimuovere il supporto:

1. Collocare il monitor su un panno morbido o su un cuscino.
2. Utilizzare un cacciavite lungo e sottile per spingere il fermo.
3. Quando il fermo è sbloccato, rimuovere il supporto allontanandolo dal monitor.



# Funzionamento del monitor

---

## Accensione del monitor

Premere il tasto  per accendere il monitor.





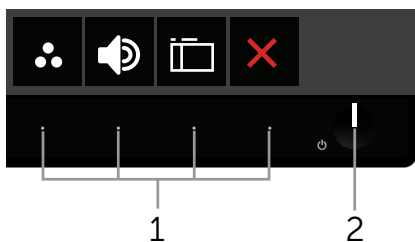

## Uso dei controlli del pannello frontale

Usare i tasti di controllo sulla parte anteriore del monitor per regolare l'immagine visualizzata.









La tabella che segue descrive i tasti del pannello frontale:

| Tasti del pannello frontale  | Descrizione   |
|--|---|
| 1<br><br>Shortcut key (Tasto di scelta rapida) / Preset Modes (Modalità preimpostate) | Usare questo tasto per scegliere da un elenco di modalità predefinite.  |
| <br>Shortcut key/Volume (Tasto di scelta rapida/Volume)                               | Utilizzare i tasti per regolare il volume. Il minimo è 0 (-). Il massimo è 100 (+).   |
| <br>Menu  | Usare il tasto Menu avviare e selezionare il menu OSD. Consultare <a href="#">Accesso al menu OSD</a> .   |
| <br>Exit (Esci)   | Utilizzare questo tasto per tornare al menu principale o per uscire dal menu principale OSD.  |
| 2<br><br>Tasto accensione/spengimento (con indicatore LED)                            | Utilizzare il tasto d' <b>alimentazione</b> per <b>accendere</b> e <b>spegnere</b> il monitor.<br><br>La luce bianca fissa indica che il monitor è acceso e completamente funzionale. La luce bianca lampeggiante indica la modalità di risparmio energetico. |

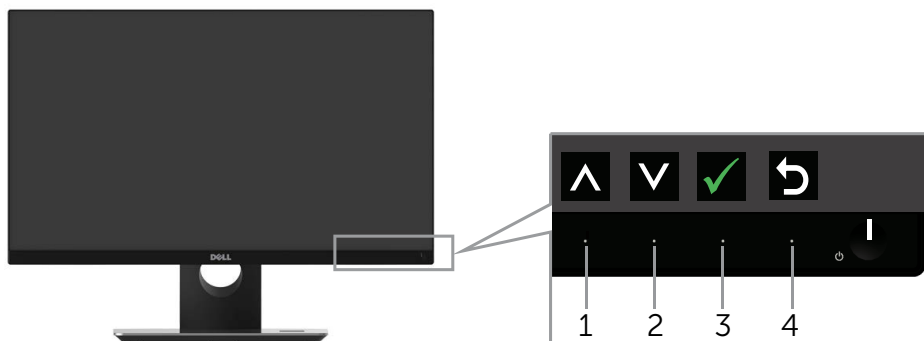
## Comandi OSD

Usare i tasti sulla parte frontale del monitor per regolare le impostazioni dell'immagine.



| Tasti del pannello frontale   | Descrizione  |
|---|--|
| 1<br><br>Su        | Utilizzare il tasto su per aumentare il valore o spostarsi verso l'alto.           |
| 2<br><br>Giù       | Usare il tasto <b>Giù</b> per regolare (diminuire il valore) le voci del menu OSD. |
| 3<br><br>OK        | Usare il tasto <b>OK</b> per confermare la selezione.                              |
| 4<br><br>Indietro | Usare il tasto <b>Indietro</b> per andare al menu precedente.                      |

# Uso del menu OSD (On-Screen Display)







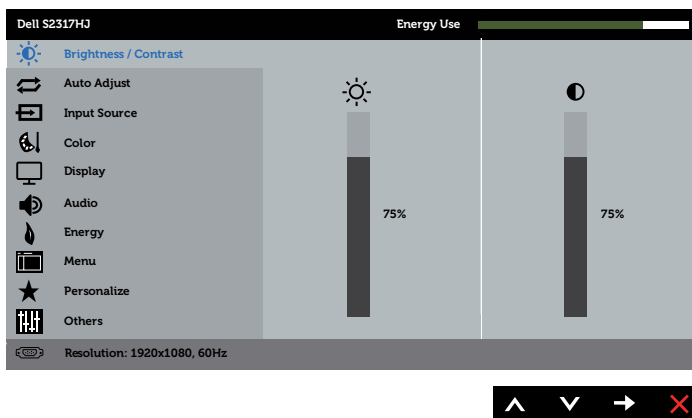

## Accesso al menu OSD





 **NOTA:** Se si modificano le impostazioni e si procede ad un altro menu, oppure si esce dal menu OSD, il monitor salva automaticamente le modifiche. Le modifiche vengono salvate anche se si cambiano le impostazioni e si attende che il menu OSD scompaia.

1. Premere il tasto  per visualizzare il menu principale OSD.

## Menu principale per accesso analogico (VGA)

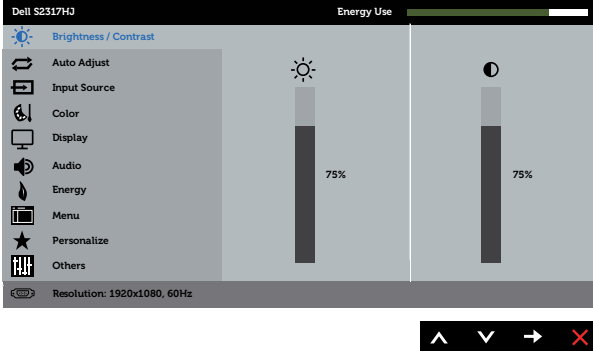

2. Premere il tasto  e  per spostarsi tra le opzioni d'impostazione. Quando ci si sposta da un'icona all'altra, viene evidenziato il nome dell'opzione. Fare riferimento alla tabella che segue per un elenco completo delle opzioni disponibile per il monitor.
3. Premere una volta il tasto  per attivare l'opzione evidenziata.
4. Premere il tasto  e  per selezionare il parametro voluto.
5. Premere  e poi usare i tasti  e , in base agli indicatori nel menu, per eseguire le modifiche.
6. Selezionare il tasto  per tornare al menu principale.

| Icona  | Menu e menu secondari                                | Descrizione   |
|--|--|---|
|  | <b>Brightness (Luminosità)/ Contrast (Contrasto)</b> | <p>Usare questo menu per attivare la regolazione Brightness/Contrast (Luminosità/Contrasto).</p>    |
|  | <b>Brightness (Luminosità)</b>                       | <p>Brightness (Luminosità) regola il livello di luminosità della retroilluminazione.</p> <p>Premere il tasto  per aumentare la luminosità e premere il tasto  per diminuirla (minimo 0 / massimo 100).</p> <p><b>NOTA:</b> La regolazione manuale di Brightness (Luminosità) viene disabilitato quando si attiva Dynamic Contrast (Contrasto dinamico).</p>                             |
|  | <b>Contrast (Contrasto)</b>                          | <p>Prima regolare Brightness (Luminosità) e poi regolare Contrast (Contrasto) solo se sono necessarie ulteriori regolazioni.</p> <p>Premere il tasto  per aumentare il contrasto e premere il tasto  per diminuirlo (minimo 0 / massimo 100).</p> <p>La funzione <b>Contrast</b> (Contrasto) regola il grado di differenza tra le zone chiare e scure sullo schermo del monitor.</p> |



## Auto Adjust (Regolazione automatica)

Usare questo tasto per attivare il menu di impostazione e di regolazione automatica.

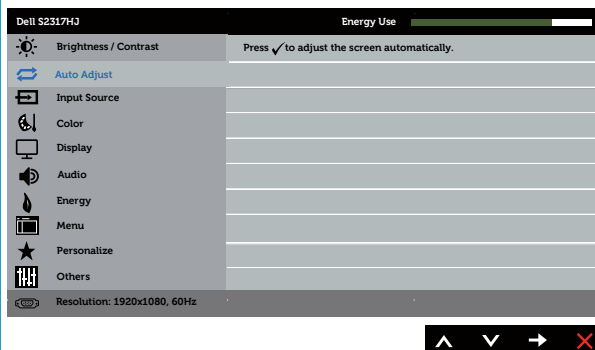





Durante la regolazione automatica dei seguenti input, appare la seguente finestra di dialogo su un fondo nero:

### Auto Adjustment in Progress...

Auto Adjust (Regolazione automatica) consente al monitor di regolare automaticamente il segnale video in ingresso. Dopo avere usato Auto Adjustment (Regolazione automatica), si può regolare ulteriormente il monitor usando i controlli Pixel Clock (Coarse) (Frequenza pixel (Coarse)) e Phase (Fine) (Fase (Fine)) del menu Display Settings (Impostazioni schermo).

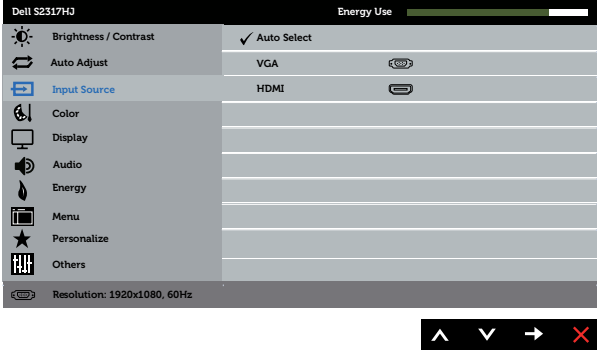
**NOTA:** Auto Adjust (Regolazione automatica) non funziona se si preme il tasto quando non vi è alcune segnale di ingresso video attivo o cavo collegato.

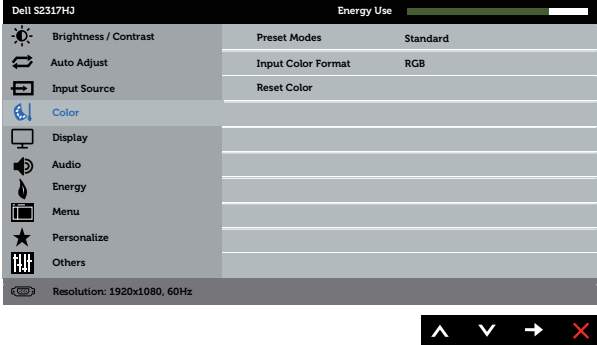

Questa opzione è disponibile solo quando si usa il connettore analogico (VGA).

|   |  |  |
|---|--|--|
|  | <p><b>Input Source (Origine ingresso)</b></p>    | <p>Usare il menu Input Source (Sorgente di ingresso) per selezionare tra i vari segnali video che possono essere collegati al monitor.</p>     |
|   | <p><b>Auto Select (Selezione automatica)</b></p> | <p>Selezionare Auto Select (Selezione automatica) per cercare i segnali di ingresso disponibili.</p>   |
|   | <p><b>VGA</b></p>                                | <p>Selezionare l'ingresso VGA quando si usa il connettore analogico (VGA). Premere il tasto  per selezionare la sorgente di ingresso VGA.</p>   |
|   | <p><b>HDMI</b></p>                               | <p>Selezionare l'ingresso HDMI quando si usa il connettore digitale (HDMI). Premere il tasto  per selezionare la sorgente di ingresso HDMI.</p> |
|   | <p><b>Color</b></p>                              | <p>Utilizzare Color (Colore) per regolare la modalità di impostazione del colore.</p>   |

## Preset Modes (Modalità Preimpostate)

Quando si seleziona Preset Modes (Modalità predefinite), è possibile selezionare Standard, Multimedia, Movie (Film), Game (Gioco), Paper (Carta), Warm (Caldo), Cool (Freddo) o Custom Color (Colori personalizzati) dall'elenco.

- Standard: Carica le impostazioni di colore predefinite del monitor. Questa è la modalità preimpostata predefinita.
- Multimedia: Carica le impostazioni colore ideali per le applicazioni multimediali.
- Movie (Film): Carica le impostazioni colore ideali per i film.
- Game (Gioco): Carica le impostazioni colore ideali per la maggior parte delle applicazioni di gioco.
- Paper (Carta): Carica le impostazioni predefinite di luminosità e nitidezza ideali per visualizzare i testi. Rende omogeneo lo sfondo del testo per simulare i supporti cartacei senza influire sui colori delle immagini. Si applica solo al formato d'ingresso RGB.
- Warm (Caldo): Aumenta la temperatura colore. Lo schermo appare più caldo con una tinta rosso/gialla.
- Cool (Freddo): Diminuisce la temperatura colore. Lo schermo appare più freddo con una tinta blu.
- Custom Color (Colore personalizzato): Permette di regolare manualmente le impostazioni del colore.

Premere i tasti  e  per regolare i valori dei tre colori (R, G, B) e creare una modalità colore preimpostata personalizzata.

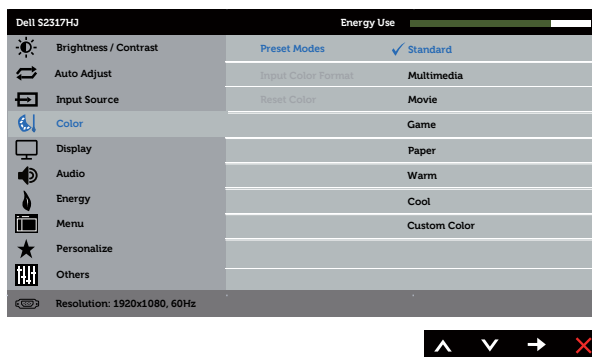

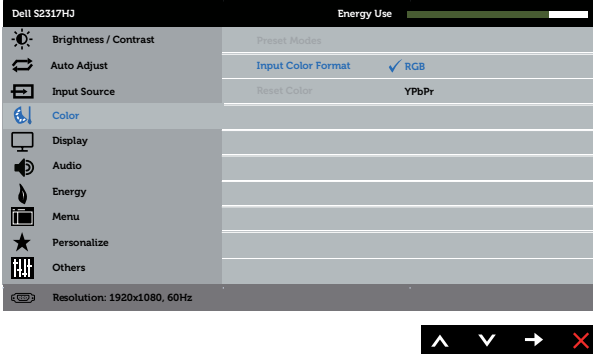
|  |   |
|--|---|
| <p><b>Input Color Format (Formato colore ingresso)</b></p> | <p>Permette di impostare la modalità di ingresso video su:</p> <ul style="list-style-type: none"> <li>• RGB: Selezionare questa opzione se il monitor è collegato ad un computer o lettore DVD utilizzando il cavo HDMI.</li> <li>• YPbPr: Selezionare questa opzione se il lettore DVD supporta solo l'uscita YPbPr.</li> </ul>    |
| <p><b>Hue (Tonalità)</b></p>                               | <p>Questa funzione permette di spostare il colore dell'immagine video verso il verde o il viola. Questa opzione è usata per regolare le tonalità di colore della pelle. Utilizzare <b>▲</b> o <b>▼</b> per regolare la tonalità da 0 a 100.</p> <p>Premere <b>▲</b> per aumentare la tonalità verde dell'immagine video</p> <p>Premere <b>▼</b> per aumentare la tonalità viola dell'immagine video</p> <p><b>NOTA:</b> La regolazione di Hue (Tonalità) è disponibile solo quando si seleziona la modalità preimpostata Movie (Film) o Game (Gioco).</p> |
| <p><b>Saturation (Saturazione)</b></p>                     | <p>Questa funzione permette di regolare la saturazione del colore dell'immagine video. Utilizzare il tasto <b>▲</b> e <b>▼</b> per regolare la saturazione da 0 a 100.</p> <p>Premere <b>▲</b> per diminuire l'aspetto monocromatico dell'immagine video.</p> <p>Premere <b>▼</b> per aumentare l'aspetto monocromatico dell'immagine video.</p> <p><b>NOTA:</b> La regolazione di Saturation (Saturazione) è disponibile solo quando si seleziona la modalità preimpostata Movie (Film) o Game (Gioco).</p>  |
| <p><b>Reset Color (Ripristina colore)</b></p>              | <p>Consente di ripristinare le impostazioni predefinite di colore del monitor.</p>  |





## Display (Schermo)

Utilizzare Display (Schermo) per regolare l'immagine.

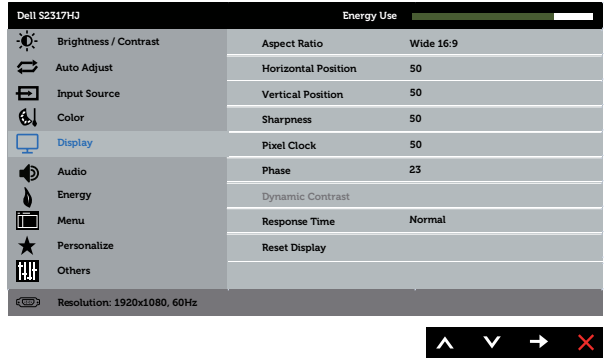

### Aspect Ratio (Rapporto proporzioni)

Regola le proporzioni dell'immagine su Wide 16:9, 4:3 o 5:4.

### Horizontal Position (Posizione orizzontale)

Usare il tasto o per regolare l'immagine verso sinistra e destra. Il minimo è 0 (-). Il massimo è 100 (+).

### Vertical Position (Posizione verticale)

Usare il tasto o per regolare l'immagine verso l'alto o il basso. Il minimo è 0 (-). Il massimo è 100 (+).

### Sharpness (Nitidezza)

Questa funzione rende l'immagine più nitida o più delicata. Usare il tasto o per regolare la nitidezza da 0 a 100.

### Pixel Clock (Frequenza pixel)

Le regolazioni Phase (Fase) e Pixel Clock (Frequenza pixel) consentono di regolare il monitor sulle preferenze personali. Usare il tasto o per regolare la qualità di immagine ottimale. Il minimo è 0 (-). Il massimo è 100 (+).

### Phase (Fase)

Se non si ottengono risultati soddisfacenti utilizzando la regolazione Phase (Fase), utilizzare la regolazione Pixel Clock (Coarse) (Frequenza pixel (Coarse)) e poi utilizzare di nuovo Phase (Fine) (Fase (Fine)). Il minimo è 0 (-). Il massimo è 100 (+).

### Dynamic Contrast (Contrasto dinamico)

Permette di aumentare il livello di contrasto per fornire una qualità dell'immagine più nitida e dettagliata.

Premere il tasto per impostare Dynamic Contrast (Contrasto dinamico) su "On" o "Off".

**NOTA:** Dynamic Contrast (Contrasto dinamico) fornisce un contrasto maggiore se si seleziona la modalità preimpostata Game (Gioco) o Movie (Film).

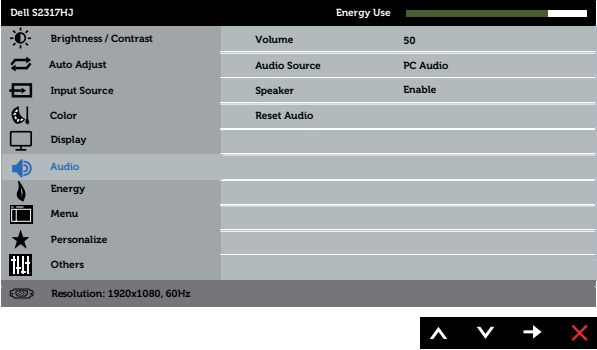
|  |  |   |
|--|--|---|
|  | <b>Response Time<br/>(Tempo di risposta)</b>               | L'utente può selezionare tra Fast (Veloce) e Normal (Normale).  |
|  | <b>Reset Display<br/>(Ripristina impostazioni schermo)</b> | Selezionare questa opzione per ripristinare le impostazioni predefinite dello schermo.  |
|  | <b>Audio</b>   |   |
|  | <b>Volume</b>  | Utilizzare i tasti per regolare il volume. Il minimo è 0 (-). Il massimo è 100 (+).   |
|  | <b>Audio Source<br/>(Origine audio)</b>                    | Permette di impostare la modalità Audio Source (Origine audio) su: <ul style="list-style-type: none"> <li>• PC Audio</li> <li>• HDMI</li> </ul> |
|  | <b>Speaker<br/>(Altoparlante)</b>                          | Consente di abilitare o disabilitare la funzione altoparlante.  |
|  | <b>Reset Audio<br/>(Ripristina audio)</b>                  | Selezionare questa opzione per ripristinare le impostazioni predefinite dello schermo.  |



## Energy (Energia)

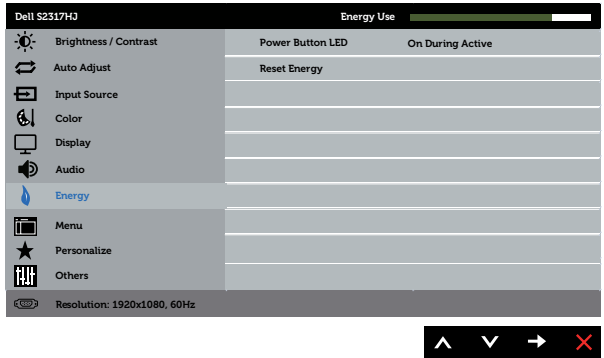

### Power Button LED (LED tasto di alimentazione)

Consente di accendere o spegnere il LED di alimentazione durante l'attività per ottenere un risparmio energetico.

### Reset Energy (Ripristina energia)

Selezionare questa opzione per ripristinare le impostazioni predefinite di Energy Settings (Impostazioni energia).



## Menu

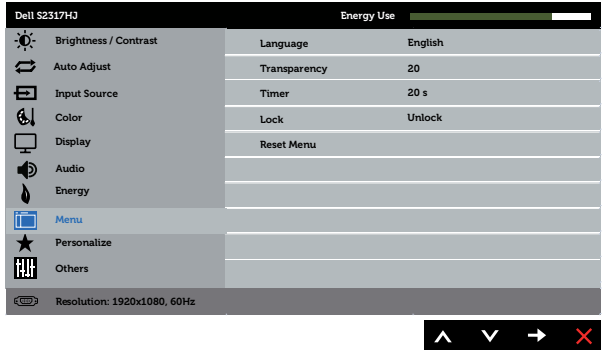

Selezionare questa opzione per regolare le impostazioni del menu OSD, come la lingua dei menu, la durata di visualizzazione su schermo del menu, e così via.





### Language (Lingua)

Le opzioni di Language (Lingua) consentono di impostare il menu OSD usando una delle otto lingue disponibili (inglese, spagnolo, francese, tedesco, portoghese brasiliano, russo, cinese semplificato o giapponese).

### Transparency (Trasparenza)

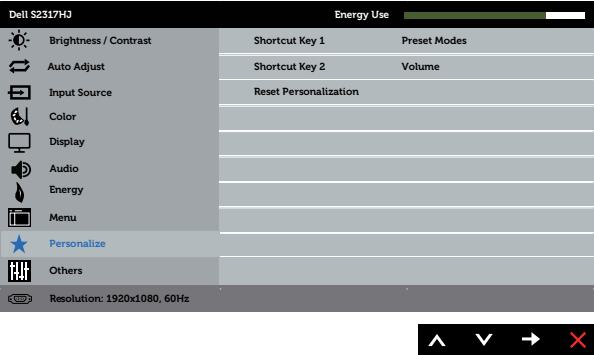
Selezionare questa opzione per modificare la trasparenza del menu premendo i tasti  e  da 0 a 100.

|          |   |  |
|----------|---|--|
|          | <p><b>Timer</b></p>                                     | <p>OSD Hold Time (Tempo visualizzazione OSD): Imposta l'intervallo durante il quale il menu OSD resta attivo dall'ultima pressione di un tasto.</p> <p>Utilizzare ▲ o ▼ per regolare il dispositivo di scorrimento con incrementi di 1 secondo, da 5 a 60 secondi.</p>   |
|          | <p><b>Lock (Blocco)</b></p>                             | <p>Controlla l'accesso degli utenti alle regolazioni. Quando è selezionata l'opzione Lock (Blocco), non è consentita alcuna regolazione. Tutti i tasti sono bloccati.</p> <p><b>NOTA:</b></p> <ul style="list-style-type: none"> <li>• Funzione Lock (Blocco) – Blocco momentaneo (tramite menu OSD) o blocco totale (tenere premuto il tasto accanto al tasto di alimentazione per 10 secondi)</li> <li>• Funzione Unlock (Sblocco) – Solo sblocco totale (tenere premuto il tasto accanto al tasto di alimentazione per 10 secondi)</li> </ul> |
|          | <p><b>Reset Menu (Ripristina impostazioni menu)</b></p> | <p>Ripristina tutte le impostazioni OSD sui valori predefiniti.</p>  |
| <p>★</p> | <p><b>Personalize (Personalizza)</b></p>                | <p>Gli utenti possono selezionare una funzione tra Shortcut Key 1 (Tasto di scelta rapida 1), Shortcut Key 2 (Tasto di scelta rapida 2), Reset Personalization (Ripristino personalizzazione), Preset Modes (Modalità predefinite) e Brightness/Contrast (Luminosità/Contrasto) ed impostare come tasto di scelta rapida.</p>   |

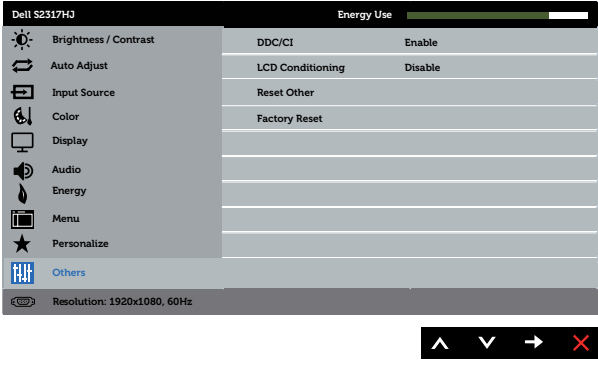
|  |   |  |
|--|---|--|
|  | <p><b>Shortcut Key 1<br/>(Tasto di scelta rapida 1)</b></p> | <p>È possibile selezionare una delle seguenti opzioni: Preset Modes (Modalità predefinite), Brightness/ Contrast (Luminosità/Contrasto), Auto Adjust (Regolazione automatica), Input Source (Sorgente di ingresso), Aspect Ratio (Proporzioni) e Volume per impostare Shortcut Key 1 (Tasto di scelta rapida 1).</p> |
|  | <p><b>Shortcut Key 2<br/>(Tasto di scelta rapida 2)</b></p> | <p>È possibile selezionare una delle seguenti opzioni: Preset Modes (Modalità predefinite), Brightness/ Contrast (Luminosità/Contrasto), Auto Adjust (Regolazione automatica), Input Source (Sorgente di ingresso), Aspect Ratio (Proporzioni) e Volume per impostare Shortcut Key 2 (Tasto di scelta rapida 2).</p> |
|  | <p><b>Ripristino personalizzazione</b></p>                  | <p>Permette di ripristinare sui valori predefiniti i tasti di scelta rapida.</p>   |
|  | <p><b>Others (Altro)</b></p>                                |    |

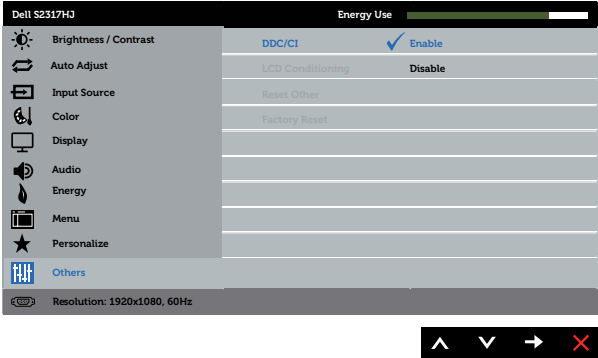
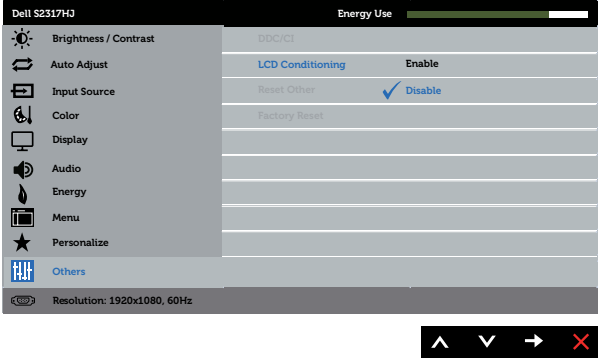
|   |   |
|---|---|
| <p><b>DDC/CI</b></p>                                      | <p>DDC/CI (Display Data Channel/Command Interface) consente di regolare i parametri del monitor (luminosità, bilanciamento del colore, ecc.) tramite un software del computer.</p> <p>La funzione può essere disabilitata selezionando Disable (Disabilita).</p> <p>Abilitare questa funzione per una migliore esperienza utente e prestazioni ottimali del monitor.</p>  |
| <p><b>LCD Conditioning (Trattamento LCD)</b></p>          | <p> Aiuta a ridurre i casi meno gravi di permanenza dell'immagine. In relazione ai gradi di permanenza dell'immagine, il programma potrebbe impiegare alcuni minuti per avviarsi. Per avviare LCD Conditioning (Trattamento LCD), selezionare <b>Enable (Abilita)</b>.</p>   |
| <p><b>Reset Other (Ripristina altre impostazioni)</b></p> | <p>Ripristina sui valori predefiniti tutte le impostazioni del menu <b>Others</b> (Altro).</p>  |
| <p><b>Factory Reset (Ripristino predefiniti)</b></p>      | <p>Ripristina tutte le impostazioni sui valori predefiniti.</p>   |

 **NOTA:** Il monitor dispone di una funzione integrata per calibrare automaticamente la luminosità e compensare l'invecchiamento del LED.

### Messaggi d'avviso OSD

Quando la funzione **Dynamic Contrast (Contrasto dinamico)** è abilitata (nelle modalità preimpostate: **Game (Gioco)** o **Movie (Film)**), la regolazione manuale della luminosità è disabilitata.

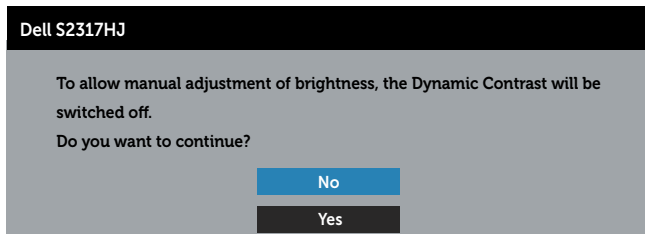

Se il monitor non supporta una determinata modalità di risoluzione, viene visualizzato il seguente messaggio:

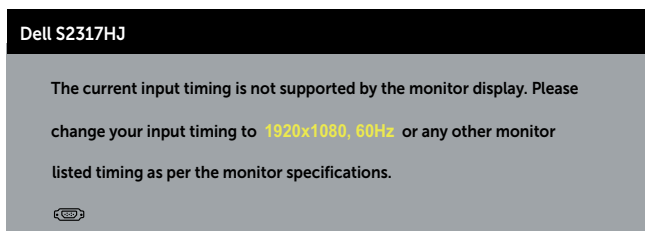

Ciò significa che il monitor non può sincronizzarsi con il segnale che sta ricevendo dal computer. Fare riferimento alla sezione [Specifiche del monitor](#) per informazioni sulla frequenza orizzontale e verticale consigliata per questo monitor. La modalità raccomandata è 1920 x 1080.

Prima che la funzione **DDC/CI** sia disabilitata, si vedrà il messaggio che segue:

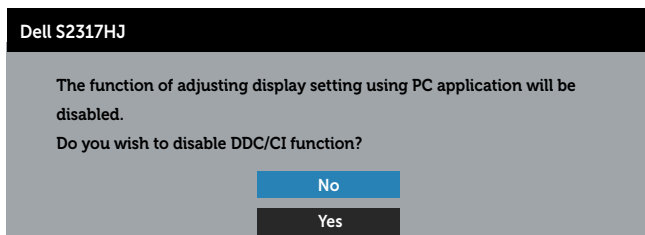

Quando il monitor accede alla modalità **Power Save (Risparmio energetico)**, appare il messaggio che segue:



Se si preme un tasto diverso dal tasto di alimentazione, vengono visualizzati i seguenti messaggi, in base all'ingresso selezionato:

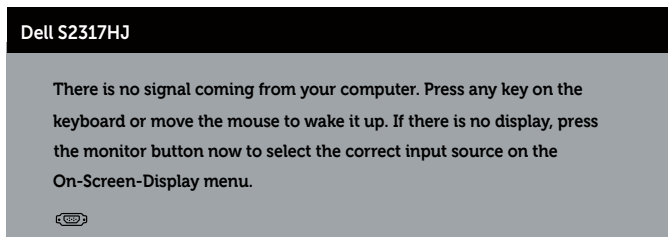

Se il cavo VGA o HDMI non è collegato, è visualizzata una finestra di dialogo mobile come mostrato di seguito. Se lasciato in questo stato, il monitor accederà a Power Save Mode (Modalità risparmio energia) dopo 5 minuti.

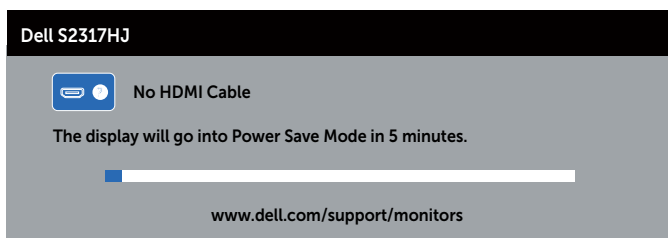
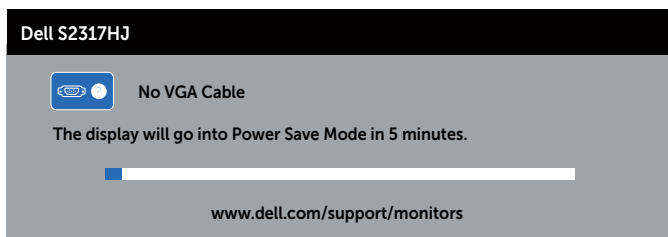

Fare riferimento alla sezione [Risoluzione dei problemi](#) per altre informazioni.



# Impostazione della risoluzione massima

Come si imposta la risoluzione massima del monitor:

In Windows 7, Windows 8, e Windows 8.1:

1. Solo per Windows 8 e Windows 8.1, selezionare il riquadro Desktop per passare al desktop classico.
2. Fare clic con il tasto destro del mouse sul desktop e fare clic su **Risoluzione schermo**.
3. Fare clic sull'elenco a discesa della risoluzione schermo e selezionare **1920 x 1080**.
4. Fare clic su **OK**.

In Windows 10:

1. Fare clic con il tasto destro sul desktop e fare clic su **Impostazioni schermo**.
2. Fare clic su **Impostazioni schermo avanzate**.
3. Fare clic sull'elenco a discesa **Risoluzione** e selezionare **1920 x 1080**.
4. Fare clic su **Applica**.

Se l'opzione 1920 x 1080 non è presente, potrebbe essere necessario eseguire l'aggiornamento dei driver della scheda video. Completare una delle seguenti procedure, in base al proprio tipo di computer:

Se si dispone di un PC o notebook Dell:

- Andare all'indirizzo **[www.dell.com/support](http://www.dell.com/support)**, inserire l'identificativo e scaricare il driver più aggiornato per la scheda video.

Se non si dispone di un computer Dell (notebook o PC):

- Andare al sito del supporto del proprio computer e scaricare i driver più aggiornati per la scheda video.
- Andare al sito della scheda video e scaricare i driver più aggiornati.

## Uso della funzione di inclinazione

**NOTA:** Questo si applica a monitor dotati di supporto. Quando si acquista qualsiasi altro supporto, fare riferimento alla Guida all'installazione del supporto per istruzioni sull'installazione.

**NOTA:** Il supporto è staccato quando il monitor è inviato dalla fabbrica.



## Uso della base di carica wireless

La base del supporto del monitor consente di caricare uno smartphone o un dispositivo mobile certificato Qi (WPC)/PMA tramite wireless. Per ulteriori informazioni sugli standard di carica wireless e i dispositivi certificati, consultare [www.wirelesspowerconsortium.com](http://www.wirelesspowerconsortium.com) e [www.merger.powermatters.org](http://www.merger.powermatters.org)

## Impostazione della funzione di carica wireless

1. Assicurarsi che il cavo uscita CC e il cavo di alimentazione siano collegati correttamente e in modo sicuro.

2. Far scorrere l'interruttore di alimentazione della carica wireless per visualizzare il colore verde al disotto. Il LED bianco si illumina per 3 secondi e si spegne per indicare che la funzione di carica wireless è attiva.

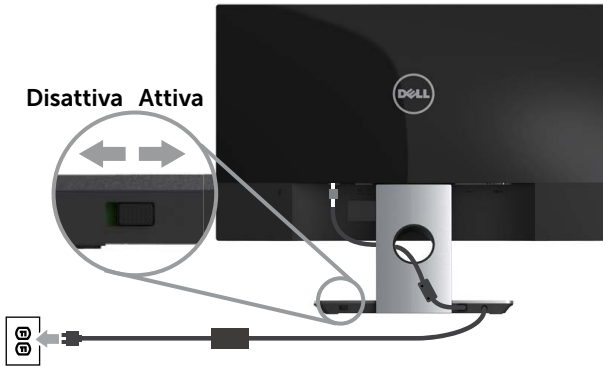

3. Per disattivare la funzione di carica wireless, far scorrere l'interruttore di alimentazione della carica wireless per visualizzare il colore rosso al disotto.

## Carica wireless del dispositivo mobile

Per caricare il dispositivo mobile tramite wireless:

1. Leggere la documentazione fornita con il dispositivo mobile per informazioni su come usare la funzione di carica wireless.
2. Assicurarsi che sull'area di carica della base di carica wireless non siano presenti oggetti, quindi posizionare il dispositivo mobile al centro dell'area di carica.

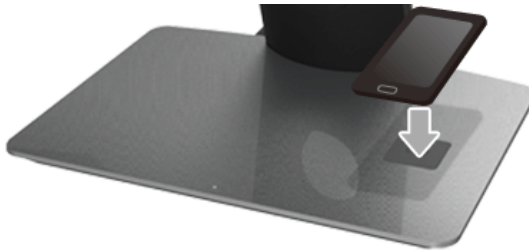

3. Una volta posizionato correttamente il dispositivo sull'area di carica, il LED si accende per indicare che il dispositivo è in carica.

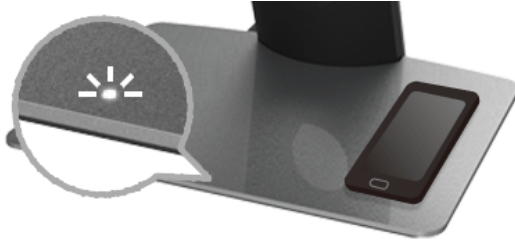

4. Quando la batteria del dispositivo è completamente carica (in genere il >98%), il LED bianco si spegne.

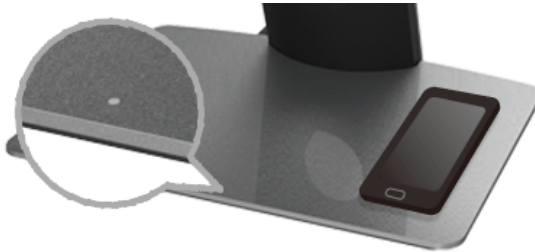

- ⚠ AVVISIO: Non caricare un dispositivo non certificato Qi (WPC)/PMA o posizionare altri oggetti sull'area di carica wireless. Se si utilizza una custodia di carica wireless certificata Qi (WPC)/PMA per il dispositivo mobile, non posizionare la custodia sull'area di carica senza il dispositivo mobile al suo interno.**
- ⚠ AVVISIO: Non posizionare supporti di archiviazione magnetica (floppy disk o carte di credito) accanto all'area di carica. I dati sul supporto saranno cancellati.**
- 🔪 NOTA: Il tempo impiegato per caricare completamente il dispositivo mobile dipende dalla capacità/durata della batteria e dall'efficienza della carica.**
- 🔪 NOTA: Per evitare interferenze durante la carica del dispositivo, non posizionare oggetti attorno al dispositivo e all'area di carica.**
- 🔪 NOTA: Durante la carica la base del supporto di carica e il dispositivo mobile potrebbero diventare caldi.**
- 🔪 NOTA: La funzione di carica wireless si disattiva quando viene rimossa l'alimentazione del monitor.**

## Comportamento del LED di stato della carica

La tabella di seguito descrive lo stato indicato dal LED:

| <b>Indicatore LED</b>  | <b>Attività</b>  |
|--|--|
| Il LED bianco si accende per 3 secondi poi si spegne                               | Carica wireless attiva.  |
| Il LED non si accende quando il dispositivo viene posizionato sull'area di carica. | Non in carica.   |
| LED bianco   | In carica.   |
| LED bianco spento  | La batteria del dispositivo è completamente carica.  |
| Il LED bianco si accende per 2 secondi poi si spegne                               | Indica che la batteria del dispositivo è completamente carica ed è possibile rimuovere il dispositivo dall'area di carica. |

# Risoluzione dei problemi

**⚠ AVVISO:** Osservare le [Istruzioni per la sicurezza](#) prima di iniziare una qualsiasi delle procedure di questa sezione.

## Diagnostica

Il monitor offre una funzione di diagnostica che consente di verificare se il monitor funziona correttamente. Se il collegamento tra monitor e computer è stato eseguito correttamente, ma lo schermo è scuro, eseguire la procedura di diagnostica attenendosi alle seguenti procedure:

1. Spegnerne computer e monitor.
2. Scollegare il cavo video dalla parte posteriore del computer. Per assicurare il corretto funzionamento della funzione Self-Test (Diagnostica), scollegare tutti i cavi digitali e analogici dalla parte posteriore del monitor.
3. Accendere il monitor.

Se il monitor funziona correttamente, rileva l'assenza di segnale e appare uno dei seguenti messaggi. In modalità di diagnostica, il LED di alimentazione rimane di colore bianco.

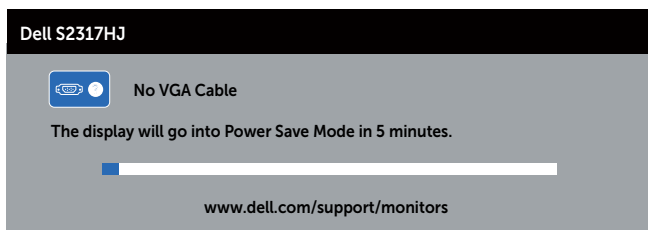
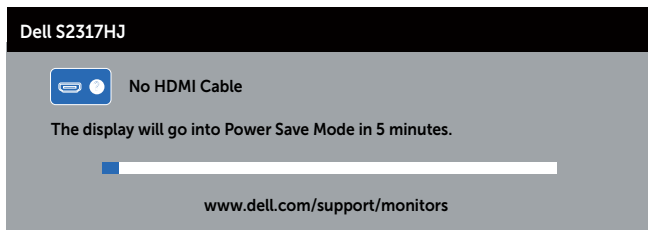

**✍ NOTA:** Questa finestra di dialogo appare anche durante le normali operazioni di sistema se il cavo video è scollegato oppure danneggiato.

4. Spegnerne il monitor e collegare di nuovo il cavo video; accendere di nuovo computer e monitor.

Se il monitor rimane vuoto dopo avere ricollegato i cavi, controllare il controller video ed il computer perché il monitor funziona correttamente.

## Diagnostica integrata

Il monitor ha uno strumento integrato di diagnostica che aiuta a determinare se l'anomalia dello schermo che si sta verificando è un problema inerente al monitor, oppure al computer e alla scheda video.

 **NOTA:** La diagnostica integrata può essere eseguita solo quando il cavo video è scollegato ed il monitor è in modalità di *diagnostica*.

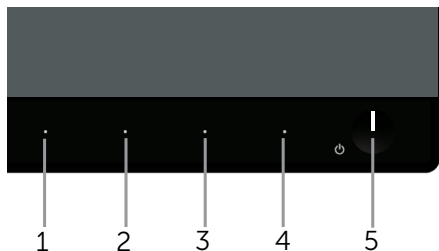

Per eseguire la diagnostica integrata:

1. Verificare che lo schermo sia pulito (niente polvere sulla superficie dello schermo).
2. Scollegare i cavi video dalla parte posteriore del computer o del monitor. Il monitor entra in modalità di diagnostica.
3. Tenere premuto contemporaneamente **Tasto 1** e **Tasto 4** per 2 secondi. Appare una schermata grigia.
4. Ricercare con attenzione le anomalie sullo schermo.
5. Premere di nuovo il **Tasto 4** del pannello frontale. Il colore dello schermo cambia in rosso.
6. Ricercare le anomalie sullo schermo.
7. Ripetere le istruzioni dei punti 5 e 6 per controllare lo schermo con schermate di colore verde, blu, nero, bianco e testo.

Il test è completato quando appare la schermata di testo. Premere di nuovo il **Tasto 4** per uscire.

Se non vengono rilevate anomalie sullo schermo dopo l'uso dello strumento di diagnostica interna, il monitor è funzionante. Controllare la scheda video e il computer.

## Problemi comuni

La tabella che segue contiene informazioni generali sui problemi comuni del monitor che si potrebbero riscontrare e loro relative soluzioni:

| Sintomi comuni                                   | Cosa si verifica                                   | Soluzioni possibili   |
|--|--|---|
| Nessun segnale video/LED di alimentazione spento | Nessuna immagine                                   | <ul style="list-style-type: none"><li>• Assicurarsi che il cavo video che collega il monitor al computer sia collegato in modo appropriato.</li><li>• Verificare che la presa di corrente funzioni in modo appropriato usando un'altra apparecchiatura elettrica.</li><li>• Assicurarsi che sia selezionata la corretta origine ingresso usando il menu <a href="#">Input Source (Origine ingresso)</a>.</li></ul>                                    |
| Nessun segnale video/LED di alimentazione acceso | Assenza dell'immagine oppure della luminosità      | <ul style="list-style-type: none"><li>• Aumentare i controlli di luminosità e contrasto utilizzando il menu OSD.</li><li>• Eseguire la funzione di diagnostica del monitor.</li><li>• Controllare che nessun pin del connettore cavo video sia piegato.</li><li>• Eseguire la diagnostica integrata.</li><li>• Assicurarsi che sia selezionata la corretta origine ingresso usando il menu <a href="#">Input Source (Origine ingresso)</a>.</li></ul> |
| Messa a fuoco mediocre                           | L'immagine è sfuocata, mossa o indistinta          | <ul style="list-style-type: none"><li>• Eliminare le prolunghe dei cavi video.</li><li>• Ripristinare il monitor sulle impostazioni predefinite (<b>Factory Reset (Ripristino predefiniti)</b>).</li><li>• Cambiare la risoluzione video sulle proporzioni corrette.</li></ul>  |
| Video tremolante                                 | Immagine ondulata o lieve movimento dell'immagine  | <ul style="list-style-type: none"><li>• Ripristinare il monitor sulle impostazioni predefinite (<b>Factory Reset (Ripristino predefiniti)</b>).</li><li>• Controllare i fattori ambientali.</li><li>• Collocare il monitor in un'altra stanza e controllare di nuovo.</li></ul>   |
| Pixel mancanti                                   | Lo schermo LCD ha delle macchie                    | <ul style="list-style-type: none"><li>• Accendere e spegnere, ciclicamente.</li><li>• I pixel che restano sempre spenti sono una caratteristica normale della tecnologia LCD.</li><li>• Per altre informazioni sulla qualità del monitor e sulla Pixel Policy Dell, consultare il sito Dell Support all'indirizzo: <a href="http://www.dell.com/support/monitors">www.dell.com/support/monitors</a>.</li></ul>  |
| Pixel bloccati                                   | Sullo schermo LCD sono presenti dei punti luminosi | <ul style="list-style-type: none"><li>• Accendere e spegnere, ciclicamente.</li><li>• I pixel che restano sempre spenti sono una caratteristica normale della tecnologia LCD.</li><li>• Per altre informazioni sulla qualità del monitor e sulla Pixel Policy Dell, consultare il sito Dell Support all'indirizzo: <a href="http://www.dell.com/support/monitors">http://www.dell.com/support/monitors</a>.</li></ul>                                 |



|                                   |   |  |
|-----------------------------------|---|--|
| Problemi di luminosità            | L'immagine è troppo scura o troppo chiara                 | <ul style="list-style-type: none"> <li>• Ripristinare il monitor sulle impostazioni predefinite (<b>Factory Reset (Ripristino predefiniti)</b>).</li> <li>• Regolare la luminosità ed il contrasto usando il menu OSD.</li> </ul>  |
| Distorsione geometrica            | Lo schermo non è centrato bene                            | <ul style="list-style-type: none"> <li>• Ripristinare il monitor sulle impostazioni predefinite (<b>Factory Reset (Ripristino predefiniti)</b>).</li> <li>• Regolare il controllo orizzontale e verticale utilizzando il menu OSD.</li> </ul>  |
| Righe verticali/ orizzontali      | Lo schermo presenta una o più righe                       | <ul style="list-style-type: none"> <li>• Ripristinare il monitor sulle impostazioni predefinite (<b>Factory Reset (Ripristino predefiniti)</b>).</li> <li>• Eseguire la procedura di diagnostica e controllare se queste righe sono presenti anche nella modalità di diagnostica.</li> <li>• Controllare che nessun pin del connettore cavo video sia piegato.</li> <li>• Eseguire la diagnostica integrata.</li> </ul>  |
| Problemi di sincronizzazione      | L'immagine su schermo è incomprensibile o appare lacerata | <ul style="list-style-type: none"> <li>• Ripristinare il monitor sulle impostazioni predefinite (<b>Factory Reset (Ripristino predefiniti)</b>).</li> <li>• Eseguire la procedura di diagnostica e controllare se i problemi di questo tipo sono presenti anche nella modalità di diagnostica.</li> <li>• Controllare che nessun pin del connettore cavo video sia piegato.</li> <li>• Riavviare il computer quando in <i>modalità provvisoria</i>.</li> </ul> |
| Questioni relative alla sicurezza | Sono presenti segni visibili di fumo o scintille          | <ul style="list-style-type: none"> <li>• Non eseguire alcuna delle procedure di risoluzione dei problemi.</li> <li>• Chiamare immediatamente Dell.</li> </ul>  |
| Problemi non costanti             | Il monitor non sempre funziona correttamente              | <ul style="list-style-type: none"> <li>• Assicurarsi che il cavo video che collega il monitor al computer sia collegato e fissato in modo appropriato.</li> <li>• Ripristinare il monitor sulle impostazioni predefinite (<b>Factory Reset (Ripristino predefiniti)</b>).</li> <li>• Eseguire la procedura di diagnostica e controllare se i problemi di questo tipo sono presenti anche nella modalità di diagnostica.</li> </ul>                             |
| Mancano i colori                  | All'immagine mancano i colori                             | <ul style="list-style-type: none"> <li>• Eseguire la funzione di diagnostica del monitor.</li> <li>• Assicurarsi che il cavo video che collega il monitor al computer sia collegato e fissato in modo appropriato.</li> <li>• Controllare che nessun pin del connettore cavo video sia piegato.</li> </ul>   |

|   |  |  |
|---|--|--|
| Colori sbagliati  | I colori dell'immagine non sono corretti                                   | <ul style="list-style-type: none"> <li>• Nel menu OSD <b>Color Settings (Impostazioni colore)</b>, impostare <b>Color Setting Mode (Modalità impostazione colore)</b> su <b>Graphics (Grafica)</b> o <b>Video</b> in base all'applicazione in uso.</li> <li>• Provare diverse <b>Preset Modes (Modalità preimpostate)</b> nel menu OSD <b>Color settings (Impostazioni colore)</b>. Regolare il valore <b>R/G/B</b> dell'opzione <b>Custom Color (Colore personalizzato)</b> nel menu OSD <b>Color settings (Impostazioni colore)</b>.</li> <li>• Cambiare <b>Input Color Format (Formato ingresso colore)</b> su <b>RGB</b> o <b>YPbPr</b> nel menu OSD <b>Color settings (Impostazioni colore)</b>.</li> <li>• Eseguire la diagnostica integrata.</li> </ul> |
| Sovrimpressioni dell'immagine dopo avere lasciato sullo schermo per un periodo prolungato un'immagine statica | Sullo schermo appare una debole sovrimpressioni dell'immagine visualizzata | <ul style="list-style-type: none"> <li>• Utilizzare la funzione Power Management (Gestione energia) per spegnere il monitor tutte le volte che non è in uso (fare riferimento a <a href="#">Modalità di gestione energia</a> per altre informazioni).</li> <li>• In alternativa, usare uno screensaver dinamico.</li> </ul>  |
| Video Ghosting (Ghosting) or Overshooting (Sforamento)  | L'immagine in movimento appare con una scia o con bordi luminosi.          | <ul style="list-style-type: none"> <li>• Modificare <b>Response Time (Tempo di risposta)</b> nel menu OSD <b>Display</b> su <b>Fast (Veloce)</b> o <b>Normal (Normale)</b> a seconda dell'applicazione e dell'utilizzo.</li> </ul>   |

## Problemi specifici del prodotto



| Sintomi specifici   | Cosa si verifica   | Soluzioni possibili  |
|---|--|--|
| L'immagine dello schermo è troppo piccola                                 | L'immagine è centrata nello schermo, ma non riempie tutta l'area disponibile | <ul style="list-style-type: none"><li>• Controllare l'impostazione <b>Aspect Ratio</b> (Proporzioni) nel menu OSD <b>Display settings</b> (Impostazioni schermo).</li><li>• Ripristinare il monitor sulle impostazioni predefinite (<b>Factory Reset (Ripristino predefiniti)</b>).</li></ul>  |
| Impossibile regolare il monitor utilizzando i tasti del pannello laterale | L'OSD non è visualizzato sullo schermo                                       | <ul style="list-style-type: none"><li>• Spegnerne il monitor, scollegare il cavo d'alimentazione, ricollegarlo e poi riaccendere il monitor.</li><li>• Controllare se il menu OSD è bloccato. In tal caso, per sbloccare tenere premuto il tasto sopra il tasto di alimentazione per 10 secondi. Fare riferimento a <a href="#">Lock (Blocco)</a> per altre informazioni).</li></ul>                                   |
| Nessun segnale di ingresso quando sono premuti i controlli                | Nessuna immagine, il LED è di colore bianco                                  | <ul style="list-style-type: none"><li>• Controllare la sorgente del segnale. Assicurarsi che il computer non sia in modalità standby o di sospensione spostando il mouse o premendo un tasto qualsiasi della tastiera.</li><li>• Controllare se il cavo video è collegato in modo appropriato. Scollegare e ricollegare il cavo video, se necessario.</li><li>• Ripristinare il computer o il lettore video.</li></ul> |
| L'immagine non riempie lo schermo.  | L'immagine non riempie la larghezza o l'altezza dello schermo                | <ul style="list-style-type: none"><li>• A causa dei diversi formati video (rapporto proporzioni) dei DVD, il monitor potrebbe non essere in grado di visualizzare le immagini a schermo intero.</li><li>• Eseguire la diagnostica integrata.</li></ul>   |

## Problemi specifici della carica wireless

| Sintomi specifici               | Cosa si verifica                    | Soluzioni possibili   |
|---------------------------------|-------------------------------------|---|
| La carica wireless non funziona | Il dispositivo mobile non si carica | <ul style="list-style-type: none"><li>• Assicurarsi che la funzione di carica wireless del dispositivo mobile funzioni correttamente e che il dispositivo mobile sia posizionato correttamente al centro dell'area di carica.</li><li>• Assicurarsi che non siano presenti altri oggetti tra il dispositivo mobile e l'area di carica.</li><li>• La carica wireless potrebbe non funzionare accanto a dispositivi che emettono energia elettromagnetica (ad esempio forni a microonde o radiotrasmettitori) Spegnerne questi dispositivi e riprovare.</li></ul> |

# Appendice

## AVVISO: Istruzioni per la sicurezza

-  **AVVISO:** L'utilizzo dei controlli, delle regolazioni o delle procedure in modo diverso da quello specificato in questo documento può esporre a scosse elettriche, pericoli elettrici e/o pericoli meccanici.
-  **AVVISO:** Per i display con cornici lucide, l'utente deve prendere in considerazione la posizione del display in quanto la cornice potrebbe causare fastidiosi riflessi dalle superfici circostanti chiare e luminose.

Fare riferimento alla *Guida informativa sul prodotto* per informazioni sulle istruzioni per la sicurezza.

## Dichiarazione FCC (solo Stati Uniti) ed altre informazioni sulle normative

Per l'avviso FCC ed altre informazioni sulle normative, fare riferimento al sito sulla conformità alle normative all'indirizzo [www.dell.com/regulatory\\_compliance](http://www.dell.com/regulatory_compliance).

## Contattare Dell

**Per i clienti degli Stati Uniti: chiamare il numero 800-WWW-DELL (800-999-3355).**

-  **NOTA:** Se non si ha una connessione ad Internet attiva, le informazioni di contatti si possono trovare sulla fattura d'acquisto, sulla bolla d'accompagnamento del prodotto oppure nel catalogo dei prodotti Dell.

**Dell fornisce diversi tipi di supporto e di servizi in linea e telefonici. La disponibilità varia in base ai paesi ed ai prodotti, ed alcuni servizi potrebbero non essere disponibili nella propria zona.**

**Per ottenere il supporto Monitor online:**

1. Visitare il sito [www.dell.com/support/monitors](http://www.dell.com/support/monitors).

**Per contattare Dell per la vendita, l'assistenza tecnica o il servizio al cliente:**

1. Visitare il sito [www.dell.com/support](http://www.dell.com/support).
2. Verificare il proprio paese o la zona nel menu a discesa **Scelta del Paese/Zona** in basso nella pagina.
3. Fare clic su **Contattateci** sulla sinistra della pagina.
4. Selezionare il collegamento al servizio o al supporto appropriato in base alle proprie necessità.
5. Scegliere il metodo più comodo con cui mettersi in contatto con Dell.

-  **AVVISO:** Per i display con cornici lucide, l'utente deve prendere in considerazione la posizione del display in quanto la cornice potrebbe causare fastidiosi riflessi dalle superfici circostanti chiare e luminose.

# Installazione del monitor

## Impostare la risoluzione dello schermo

Per ottenere le prestazioni ottimali di visualizzazione con i sistemi operativi Microsoft Windows, impostare la risoluzione dello schermo su **1920 x 1080** pixel attenendosi alle istruzioni che seguono:

In Windows 7, Windows 8, e Windows 8.1:

1. Solo per Windows 8 e Windows 8.1, selezionare il riquadro Desktop per passare al desktop classico.
2. Fare clic con il tasto destro del mouse sul desktop e fare clic su **Risoluzione schermo**.
3. Fare clic sull'elenco a discesa della risoluzione schermo e selezionare **1920 x 1080**.
4. Fare clic su **OK**.

In Windows 10:

1. Fare clic con il tasto destro sul desktop e fare clic su **Impostazioni schermo**.
2. Fare clic su **Impostazioni schermo avanzate**.
3. Fare clic sull'elenco a discesa **Risoluzione** e selezionare **1920 x 1080**.
4. Fare clic su **Applica**.

Se l'opzione della risoluzione raccomandata non è presente, potrebbe essere necessario eseguire l'aggiornamento dei driver della scheda video. Scegliere, tra i seguenti, lo scenario che meglio descrive il sistema PC che si utilizza, ed attenersi alle istruzioni fornite.

## Se si dispone di un PC o notebook Dell™ con accesso ad Internet

1. Andare su **www.dell.com/support**, inserire il proprio codice di manutenzione (service tag) e scaricare il driver più recente per la scheda grafica posseduta.
2. Dopo avere installato i driver per la scheda video, provare ad impostare di nuovo la risoluzione su **1920 x 1080**.



**NOTA:** Se non si riesce ad impostare la risoluzione su **1920 x 1080**, mettersi in contatto con Dell™ per informazioni su una scheda video che supporti queste risoluzioni.

## Se non si dispone di PC, notebook o scheda video Dell™

In Windows 7, Windows 8, e Windows 8.1:

1. Solo per Windows 8 e Windows 8.1, selezionare il riquadro Desktop per passare al desktop classico.
2. Fare clic col tasto destro del mouse sul desktop e selezionare **Personalizzazione**.

3. Fare clic su **Cambia impostazioni schermo**.
4. Fare clic su **Impostazioni avanzate**.
5. Identificare il fornitore del controller video dalla descrizione nella parte superiore della finestra (ad esempio, NVIDIA, ATI, Intel, ecc.).
6. Fare riferimento al sito del fornitore della scheda video per il driver aggiornato (ad esempio, [www.ATI.com](http://www.ATI.com) o [www.NVIDIA.com](http://www.NVIDIA.com)).
7. Dopo avere installato i driver per la scheda video, provare ad impostare di nuovo la risoluzione su **1920 x 1080**.

In Windows 10:

1. Fare clic con il tasto destro sul desktop e fare clic su **Impostazioni schermo**.
2. Fare clic su **Impostazioni schermo avanzate**.
3. Fare clic sull'elenco a discesa **Risoluzione** e selezionare **1920 x 1080**.
4. Identificare il fornitore del controller video dalla descrizione nella parte superiore della finestra (ad esempio, NVIDIA, ATI, Intel, ecc.).
5. Fare riferimento al sito del fornitore della scheda video per il driver aggiornato (ad esempio, [www.ATI.com](http://www.ATI.com) o [www.NVIDIA.com](http://www.NVIDIA.com)).
6. Dopo avere installato i driver per la scheda video, provare ad impostare di nuovo la risoluzione su **1920 x 1080**.



**NOTA:** Se non si riesce ad impostare la risoluzione consigliata, rivolgersi al produttore del computer oppure considerare di acquistare una scheda video che supporti la risoluzione video.

# Specifiche del monitor

## Specifiche del monitor a pannello piatto

|   |   |
|---|---|
| <b>Modello</b>                                    | <b>S2317HJ</b>  |
| Tipo di schermo                                   | Matrice attiva - TFT LCD                                |
| Tipo di pannello                                  | IPS (In Plane Switching)                                |
| Immagine visibile                                 |   |
| Diagonale   | 58,42 cm (23 pollici)                                   |
| Orizzontale, Area attiva                          | 509,18 mm (20,05 pollici)                               |
| Verticale, Area attiva                            | 286,41 mm (11,28 cm)                                    |
| Area  | 1458,34 cm <sup>2</sup> (226,04 pollici <sup>2</sup> )  |
| Dimensioni pixel                                  | 0,265mm   |
| Angolo di visualizzazione (verticale/orizzontale) | 178° / 178° (tipico)                                    |
| Uscita luminanza                                  | 250 cd/m <sup>2</sup> (tipica)                          |
| Rapporto di contrasto                             | 1000 a 1 (tipico)<br>8.000.000 a 1 (contrasto dinamico) |
| Rivestimento superficiale                         | Distorsione ridotta con durezza 3H                      |
| Retroilluminazione                                | Sistema edgelight LED                                   |
| Tempo di risposta                                 | 6 ms da grigio a grigio (tipico)                        |
| Profondità colore                                 | 16,78 milioni di colori                                 |
| Gamma di colori                                   | 82% (tipico)*   |

\*La gamma di colori (tipica) di [S2317HJ] si basa sugli standard dei test CIE1976 (82%) e CIE1931 (72%).

## Specifiche di risoluzione

|                                  |                                 |
|----------------------------------|---------------------------------|
| <b>Modello</b>                   | <b>S2317HJ</b>                  |
| Portata scansione orizzontale    | Da 30 kHz a 83 kHz (automatica) |
| Portata scansione verticale      | Da 56 Hz a 76 Hz (automatica)   |
| Risoluzione massima preimpostata | 1920 x 1080 a 60 Hz             |

## Modalità di visualizzazione preimpostate

| Modalità di visualizzazione | Frequenza orizzontale (kHz) | Frequenza verticale (Hz) | Frequenza pixel (MHz) | Polarità di sincronia (Orizzontale/Verticale) |
|-----------------------------|-----------------------------|--------------------------|-----------------------|---|
| VESA, 720 x 400             | 31,5                        | 70,1                     | 28,3                  | -/+   |
| VESA, 640 x 480             | 31,5                        | 60,0                     | 25,2                  | -/-   |
| VESA, 640 x 480             | 37,5                        | 75,0                     | 31,5                  | -/-   |
| VESA, 800 x 600             | 37,9                        | 60,3                     | 40,0                  | +/+   |
| VESA, 800 x 600             | 46,9                        | 75,0                     | 49,5                  | +/+   |
| VESA, 1024 x 768            | 48,4                        | 60,0                     | 65,0                  | -/-   |
| VESA, 1024 x 768            | 60,0                        | 75,0                     | 78,8                  | +/+   |
| VESA, 1152 x 864            | 67,5                        | 75,0                     | 108,0                 | +/+   |
| VESA, 1280 x 1024           | 64,0                        | 60,0                     | 108,0                 | +/+   |
| VESA, 1280 x 1024           | 80,0                        | 75,0                     | 135,0                 | +/+   |
| VESA, 1600 x 1200           | 75,0                        | 60,0                     | 162,0                 | +/+   |
| VESA, 1920 x 1080           | 67,5                        | 60,0                     | 148,5                 | +/+   |

## Specifiche elettriche

| Modello                           |   | S2317HJ  |
|-----------------------------------|---|--|
| Segnali di ingresso video         |   | <ul style="list-style-type: none"> <li>• REGB analogico, 0,7 Volt +/-5%, polarità positiva con impedenza di ingresso di 75 Ohm</li> <li>• HDMI1.4, 600 mV per ogni linea differenziale, polarità positiva con impedenza di ingresso a 100 ohm</li> </ul> |
| Segnali ingresso sincronizzazione |   | Sincronizzazioni orizzontali e verticali separate, livello TTL senza specifica di polarità, SOG (sincronizzazione composita sul verde)   |
| Corrente in ingresso              |   | 120 V: 30 A (max.)<br>240 V: 60 A (max.)   |
| Adattatore CA/CC*                 | Tensione/frequenza/corrente di ingresso | Adattatore Delta DA65NM111-00: Da 100 V CA a 240 V CA/50 Hz o 60 Hz $\pm$ 3 Hz/1,6 A (max.)<br>Adattatore Chicony HA65NS5-00: Da 100 V CA a 240 V CA/50 Hz o 60 Hz $\pm$ 3 Hz/1,7 A (max.)   |
|                                   | Tensione/corrente di uscita             | Uscita: 19,5 V CC/3,33 A   |



## Caratteristiche fisiche

|                                    |   |
|------------------------------------|---|
| <b>Modello</b>                     | <b>S2317HJ</b>  |
| <b>Tipo di cavo segnale</b>        | <ul style="list-style-type: none"> <li>• Digitale: Rimovibile, HDMI, a 19 pin.</li> <li>• Analogico: Rimovibile, D-Sub, a 15 pin</li> </ul> |
| <b>Dimensioni (con supporto)</b>   |   |
| Altezza                            | 408,1 mm (16,07 pollici)  |
| Larghezza                          | 520,7 mm (20,50 pollici)  |
| Profondità                         | 196,1 mm (7,72 pollici)   |
| <b>Dimensioni (senza supporto)</b> |   |
| Altezza                            | 311,6 mm (12,27 pollici)  |
| Larghezza                          | 520,7 mm (20,50 pollici)  |
| Profondità                         | 54,2 mm (2,13 pollici)  |
| <b>Dimensioni della base</b>       |   |
| Altezza                            | 182,5 mm (7,19 pollici)   |
| Larghezza                          | 262,4 mm (10,33 pollici)  |
| Profondità                         | 196,1 mm (7,72 pollici)   |
| <b>Peso</b>                        |   |
| Peso con imballo                   | 5,83 kg (12,85 lb)  |
| Peso con supporto e cavi           | 4,22 kg (9,30 lb)   |
| Peso senza assieme supporto        | 2,90 kg (6,39 lb)   |
| Peso del supporto                  | 0,84 kg (1,85 lb)   |
| Cornice anteriore lucida (min.)    | Cornice nera - 85% lucida   |

## Caratteristiche ambientali

|                             |               |  |
|-----------------------------|---------------|--|
| <b>Modello</b>              |               | <b>S2317HJ</b>   |
| <b>Temperatura</b>          |               |  |
| Operativa                   |               | Da 0°C a 40°C (da 32°F a 104°F)  |
| Non operativa               | Conservazione | <ul style="list-style-type: none"> <li>Da -20°C a 60°C (da -4°F a 140°F)</li> </ul>  |
|                             | Spedizione    | <ul style="list-style-type: none"> <li>Da -20°C a 60°C (da -4°F a 140°F)</li> </ul>  |
| <b>Umidità</b>              |               |  |
| Operativa                   |               | Da 10% a 80% (senza condensa)  |
| Non operativa               |               | <ul style="list-style-type: none"> <li>Immagazzinamento: Da 5% a 90% (senza condensa)</li> <li>Spedizione: Da 5% a 90% (senza condensa)</li> </ul> |
| <b>Altitudine</b>           |               |  |
| Operativa (max.)            |               | 5.000 m (16.400 ft)  |
| Non operativa (max.)        |               | 12.192 m (40.000 ft)   |
| <b>Dissipazione termica</b> |               | <ul style="list-style-type: none"> <li>150,13 BTU all'ora (max)</li> <li>78,43 BTU all'ora (tipica)</li> </ul>                                     |

## Modalità di gestione energia

Se il PC è dotato di scheda video o software conforme agli standard DPM™ VESA, il monitor può ridurre automaticamente il suo consumo energetico quando non è in uso. Questa funzione è conosciuta anche come Power Save Mode (Modalità risparmio energia)\*. Quando il computer rileva l'input dalla tastiera, dal mouse o altri dispositivi, il monitor riprende automaticamente il funzionamento. La tabella che segue mostra il consumo energetico e le segnalazioni di questa funzione automatica di risparmio energetico.

\* Il consumo energetico pari a zero in modalità di spegnimento può essere ottenuto solamente scollegando il cavo di alimentazione dal monitor.

| <b>Modalità VESA</b>                 | <b>Sincronizzazione orizzontale</b> | <b>Sincronizzazione verticale</b> | <b>Video</b> | <b>Indicatore di alimentazione</b> | <b>Consumo energetico</b>         |
|--------------------------------------|-------------------------------------|-----------------------------------|--------------|------------------------------------|-----------------------------------|
| Funzionamento normale                | Attiva                              | Attiva                            | Attiva       | Bianco                             | 44 W (massimo)**<br>23 W (tipico) |
| Modalità Active-off (Disattivazione) | Inattiva                            | Inattiva                          | Oscurato     | Bianco (luminescente)              | Meno di 0,3 W                     |
| Spegnimento                          | -                                   | -                                 | -            | Spento                             | Meno di 0,3 W                     |

\*\* Consumo energetico massimo con luminanza massima.

Il presente documento è solo informativo e riporta le prestazioni di laboratorio. Il prodotto può funzionare in modo diverso, a seconda del software, dei componenti e delle periferiche ordinati e non sarà obbligatorio aggiornare tali informazioni. Di conseguenza, il cliente non deve affidarsi a queste informazioni per prendere decisioni in merito alle tolleranze elettriche o altro. Nessuna garanzia di accuratezza o completezza è espressa o implicita.

## Specifiche altoparlanti

|                               |                 |
|-------------------------------|-----------------|
| <b>Modello</b>                | <b>S2317HJ</b>  |
| Potenza nominale altoparlanti | 2 x 3 W         |
| Risposta in frequenza         | 200 Hz - 20 kHz |
| Impedenza                     | 8 ohm           |

Il menu OSD funziona solo in modalità operativa normale. Quando in modalità Active-Off (Disattivazione) è premuto un tasto qualsiasi, viene visualizzato il seguente messaggio:

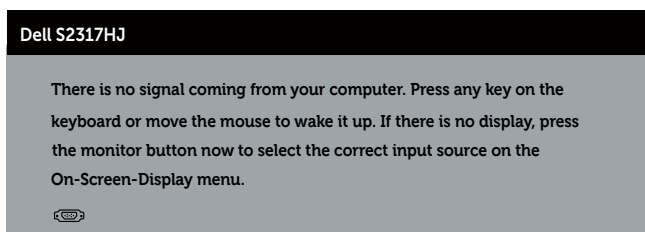

Riattivare il computer ed il monitor per accedere al menu OSD.

## Assegnazione dei pin

### Connettore VGA

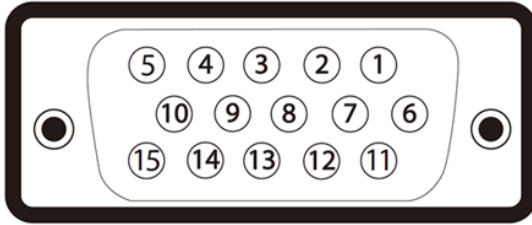

| Numero pin | 15-pin del cavo segnale collegato |
|------------|-----------------------------------|
| 1          | Video - Rosso                     |
| 2          | Video - Verde                     |
| 3          | Video - Blu                       |
| 4          | Massa                             |
| 5          | Diagnostica                       |
| 6          | Massa-R                           |
| 7          | Massa-V                           |
| 8          | Massa-B                           |
| 9          | Computer 5 V/3,3 V                |
| 10         | Massa - Sincronismo               |
| 11         | Massa                             |
| 12         | Dati DDC                          |
| 13         | Sincronismo orizzontale           |
| 14         | Sincronismo verticale             |
| 15         | Frequenza DDC                     |

## Connettore HDMI

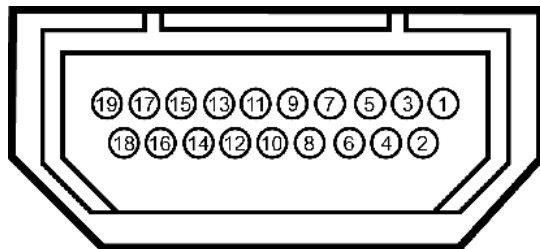

| Numero pin | Lato a 19 pin del cavo segnale collegato |
|------------|--|
| 1          | Dati TMDS 2+                             |
| 2          | Schermo dati TMDS 2                      |
| 3          | Dati TMDS 2-                             |
| 4          | Dati TMDS 1+                             |
| 5          | Schermo dati TMDS 1                      |
| 6          | Dati TMDS 1-                             |
| 7          | Dati TMDS 0+                             |
| 8          | Schermo dati TMDS 0                      |
| 9          | Dati TMDS 0-                             |
| 10         | Frequenza TMDS +                         |
| 11         | Frequenza TMDS schermato                 |
| 12         | Frequenza TMDS -                         |
| 13         | CEC                                      |
| 14         | Riservato (N.C. sul dispositivo)         |
| 15         | SCL                                      |
| 16         | SDA                                      |
| 17         | DDC/CEC Ground                           |
| 18         | +5V POWER                                |
| 19         | Rilevamento Hot Plug                     |